

LÉPCSŐ ÚSZTATÁSA

rezgésszigelő betétek alkalmazása — lépéshangszigetelés

pihenőlemezek úsztatott padlóval, a karok rezgésszigelő megt.

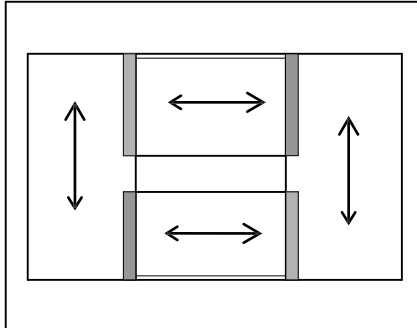

a teljes lépcsőszerkezet rezgésszigelő megtámasztással

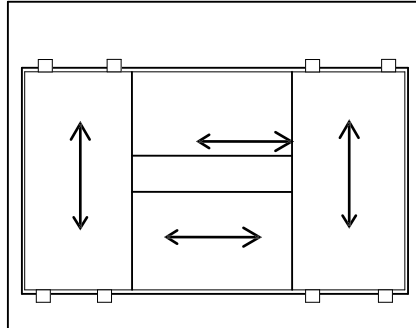

a teljes lépcsőszerkezet rezgésszigelő megtámasztással

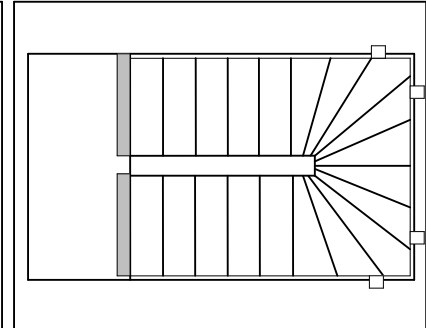

mindegyik készíthető előregyártva és helyszínen is (ált. az előregyártott kedvezőbb)

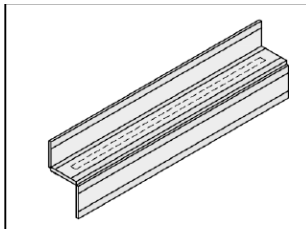

előregyártott emeletközi

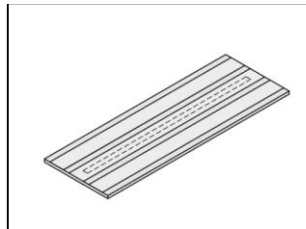

induló, előregy - helyszin.

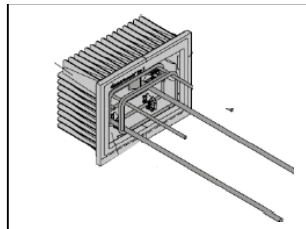

helyszíni emeletközi

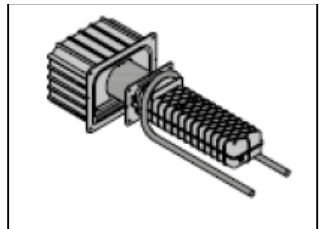

előregyártott emeletközi

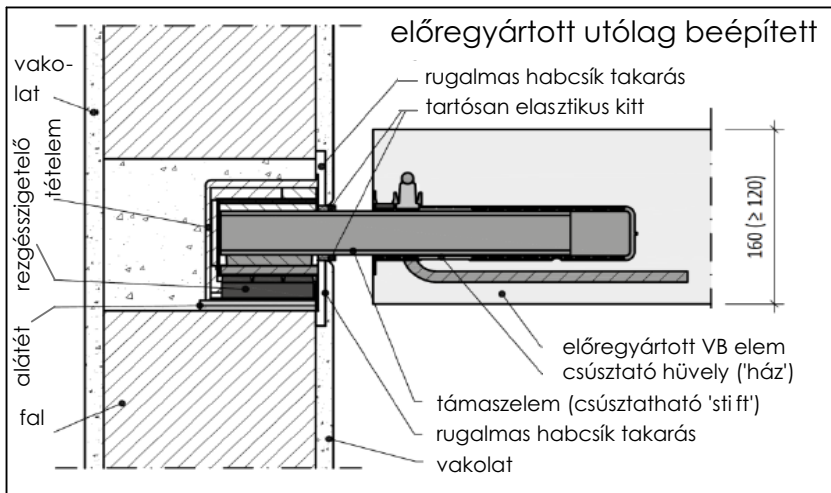

helyszínen készült pihenő és kar

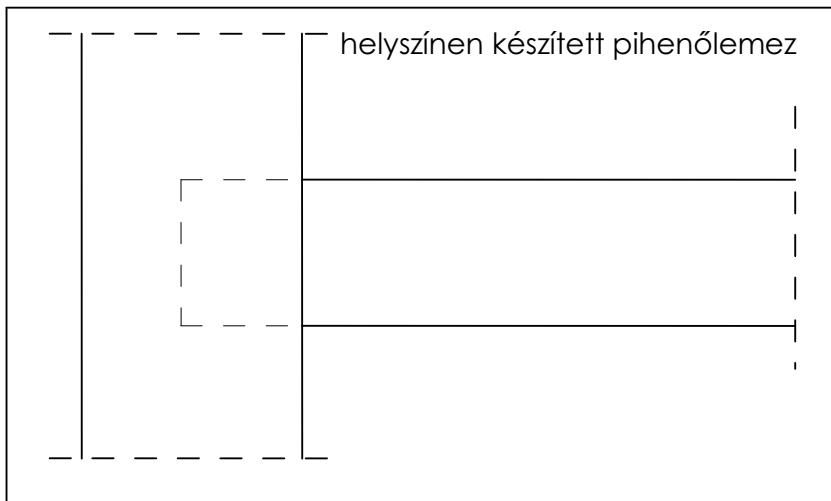
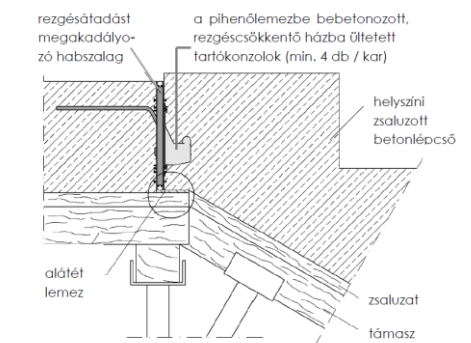

helyszínen készített pihenőlemez

