

ALAPRAJZI ELRENDEZÉSI PÉLDÁK, STATIKAI MEGOLDÁSOK

EGYENESKARÚ LÉPCSŐ KÖZBENSŐ PIHENŐVEL

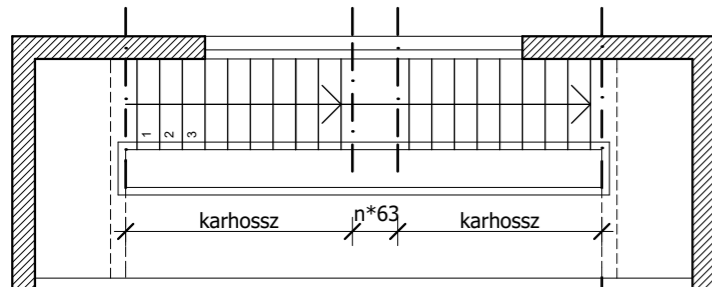

Statikai lehetőségek:

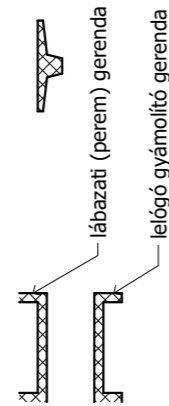
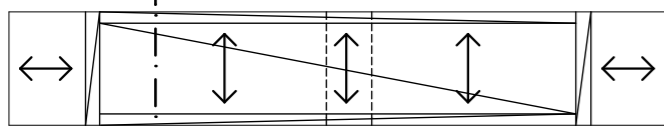
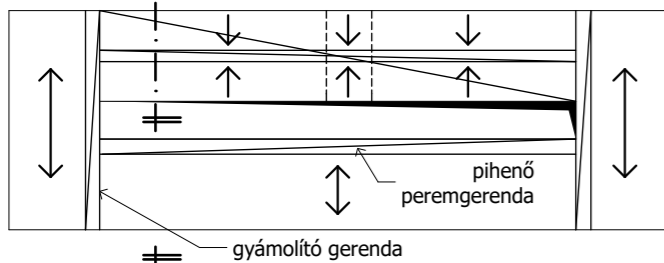
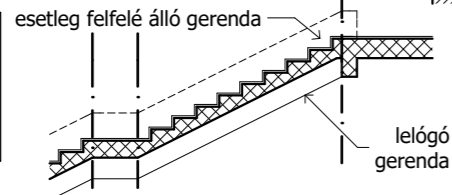

KÉTKARÚ LEMEZLÉPCSŐ

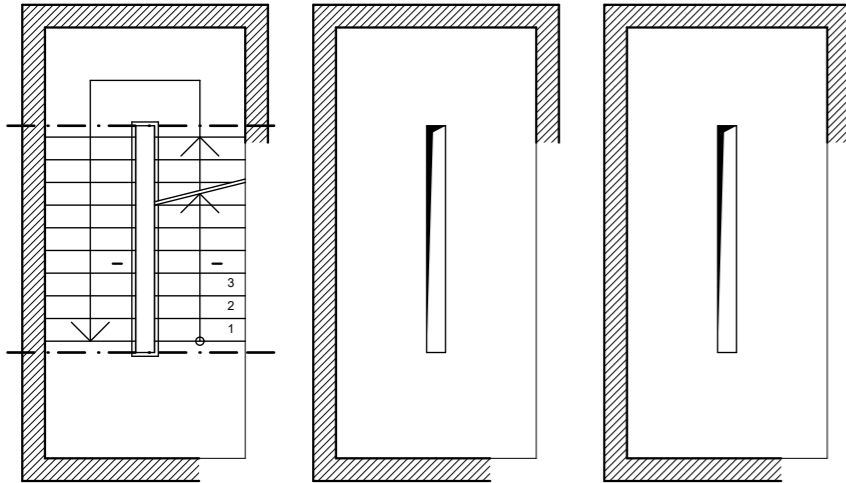

HÁROMKARÚ LEMEZLÉPCSŐ

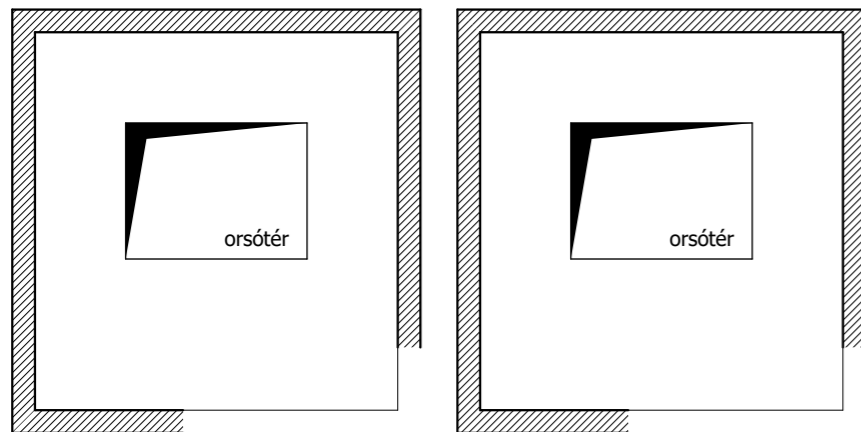

Alapfogalmak

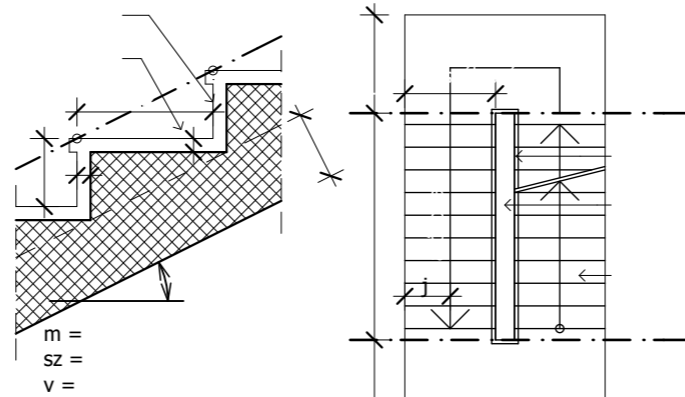

Lépcsőszabály:

$$ksz/2 > j > ksz/3$$

Szerkesztés menete: (kétkarú lépcső példáján)

Alapadatok:

- szintmagasság (SZM)
- karok száma
- befoglaló méret

1. Fellépések száma (szintmag./ kb. fellépési mag.) egész (páros) számra kerekítve $n = SZM/m$
2. Lépcsőfok méretek ($2m + sz = 60-64cm$), lehetőleg egész vagy fél cm-re kerítve --> meredekség
3. Karhossz ($kh = n/2 * sz$)
4. Karszélesség (ksz)
5. Pihenő méret ($ksz + 10$ ill. $+ 20$ cm), ha nem fér el, akkor a meredekséget növelni kell!
6. Statikai gyámoltás modellje (akusztika? dilatáció?)
7. Szükséges statikai méretek $v = ?$
kéttámaszú lemez: $v \approx$ fesztáv / 20-25
törtlemez: $v \approx$ fesztáv / 20
8. Burkolat: vastagság
9. Fordulóél szerkesztés ("i" ill. "é" szerkesztés)
10. Részletek: korlát, lábázat stb.

Előírások (OTÉK szerint):

- egy lépcsőkarban max. 20 fellépés (akadálymentes: max. 1,80 m)
- szabad karszélesség:
 - lakáson belül: min. 80 cm
 - középület: min. 1,65 m
 - egyéb: min. 1,10 m (ak.mentes: 1,20m)
- lépcsőkar és pihenő felett min. 2,20 m szabad belmagasság
- lépcsőfok: $2m + sz = 60-64$ cm
- lépcsőfok magasság max. 17 cm (ak.mentes: max. 15 cm) (lakáson belül max. 20 cm)
- egykarú lépcső közbelső pihenő hossza: min. 0,6 m ($n * 63cm$)
- korlát: min. 1,0 m magas

Szakmai konvenció:

- közbelső pihenő $\geq ksz + 10$ cm
- érkező pihenő $\geq ksz + 20$ cm

Fordulóél szerkesztés: (lsd. előadás)

1. pihenő padlóvonal felvétele
2. fok sz és m felszerkesztése
3. járóvonal
4. burkolat vtg. felmérése
5. lemez vtg. felmérése
6. kar alsó sík felmérése
7. pihenő alsó sík meghat.

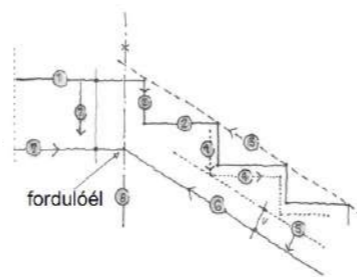

KÉTKARÚ LEMEZLÉPCSŐ

Alapadatok:

- szintmagasság (SZM) = 3,00 m
- lemezvastagság (v) = tervezendő!
- földérvastagság (fv) = 29 cm
- lépcső burkolat vastagság = 3 cm
- befoglaló méret = 6,30*2,70 m
- induló belépő = 10 cm
- karok száma = 2 db

Alaprajz M=1:50

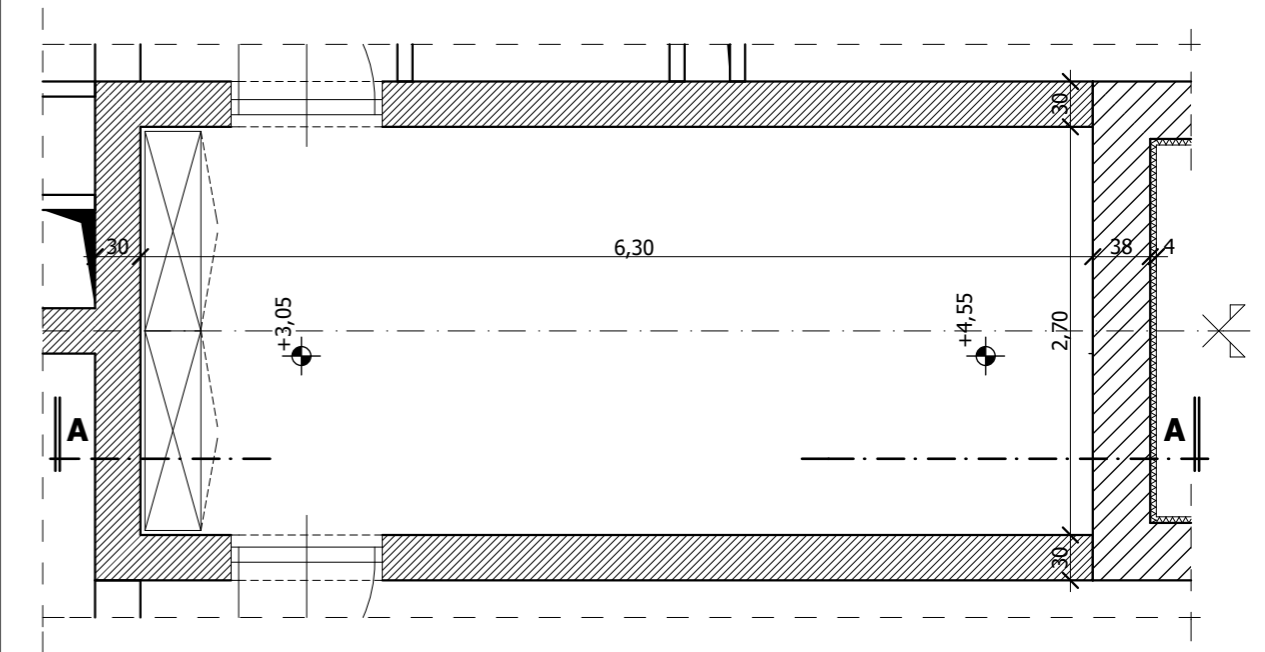

A - A Metszet M=1:50

